



HILTI HKD EXPANSION ANCHOR

ETA-02/0032 (04.11.2020)



English	2-20
Deutsch	22-40
Polski	42-60

Approval body for construction products
and types of construction

Bautechnisches Prüfamt

An institution established by the Federal and
Laender Governments



European Technical Assessment

ETA-02/0032
of 4 November 2020

English translation prepared by DIBt - Original version in German language

General Part

Technical Assessment Body issuing the
European Technical Assessment:

Deutsches Institut für Bautechnik

Trade name of the construction product

Hilti push-in anchor HKD

Product family
to which the construction product belongs

Deformation-controlled expansion anchor made of
galvanised or stainless steel of sizes M6, M8, M10, M12,
M16 and M20 for use in non-cracked concrete

Manufacturer

Hilti Aktiengesellschaft
9494 SCHAAN
FÜRSTENTUM LIECHTENSTEIN

Manufacturing plant

Hilti Aktiengesellschaft

This European Technical Assessment
contains

19 pages including 3 annexes which form an integral part
of this assessment

This European Technical Assessment is
issued in accordance with Regulation (EU)
No 305/2011, on the basis of

EAD 330232-01-0601 Edition 12/2019

This version replaces

ETA-02/0032 issued on 7 January 2015

The European Technical Assessment is issued by the Technical Assessment Body in its official language. Translations of this European Technical Assessment in other languages shall fully correspond to the original issued document and shall be identified as such.

Communication of this European Technical Assessment, including transmission by electronic means, shall be in full. However, partial reproduction may only be made with the written consent of the issuing Technical Assessment Body. Any partial reproduction shall be identified as such.

This European Technical Assessment may be withdrawn by the issuing Technical Assessment Body, in particular pursuant to information by the Commission in accordance with Article 25(3) of Regulation (EU) No 305/2011.

Specific Part

1 Technical description of the product

The Hilti push-in anchor HKD is a fastener made of galvanized or stainless steel which is placed into a drilled hole and anchored by deformation-controlled expansion.

The fastener consists of an anchor body and an internal plug.

The fixture shall be anchored with a fastening screw or threaded rod according to Annex B2.

The product description is given in Annex A.

2 Specification of the intended use in accordance with the applicable European Assessment Document

The performances given in Section 3 are only valid if the anchor is used in compliance with the specifications and conditions given in Annex B.

The verifications and assessment methods on which this European Technical Assessment is based lead to the assumption of a working life of the anchor of at least 50 years. The indications given on the working life cannot be interpreted as a guarantee given by the producer, but are to be regarded only as a means for choosing the right products in relation to the expected economically reasonable working life of the works.

3 Performance of the product and references to the methods used for its assessment

3.1 Mechanical resistance and stability (BWR 1)

Essential characteristic	Performance
Characteristic resistance to tension load (static and quasi static action) Method A	See Annex B3, C1 and C4
Characteristic resistance to shear load (static and quasi static action)	See Annex C2 and C5
Displacements and Durability	See Annex C3, C6 and B1
Characteristic resistance and displacements for seismic performance categories C1 and C2	No performance assessed

3.2 Safety in case of fire (BWR 2)

Essential characteristic	Performance
Reaction to fire	Anchorage satisfy requirements for Class A1
Resistance to fire	No performance assessed

4 Assessment and verification of constancy of performance (AVCP) system applied, with reference to its legal base

In accordance with the European Assessment Document EAD 330232-01-0601 the applicable European legal act is: [96/582/EC].

The system to be applied is: 1

5 Technical details necessary for the implementation of the AVCP system, as provided for in the applicable EAD

Technical details necessary for the implementation of the AVCP system are laid down in the control plan deposited with Deutsches Institut für Bautechnik.

Issued in Berlin on 4 November 2020 by Deutsches Institut für Bautechnik

Dipl.-Ing. Beatrix Wittstock
Head of Section

beglaubigt:
Lange

Installed condition

Figure A1:

Hilti push-in anchor HKD with screw

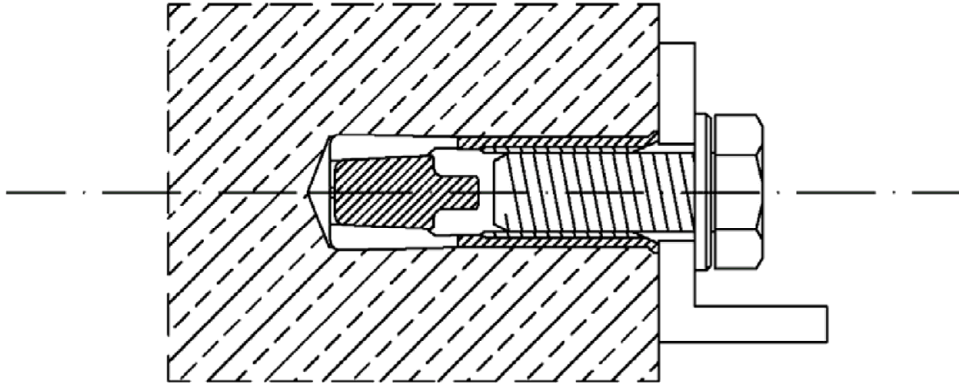
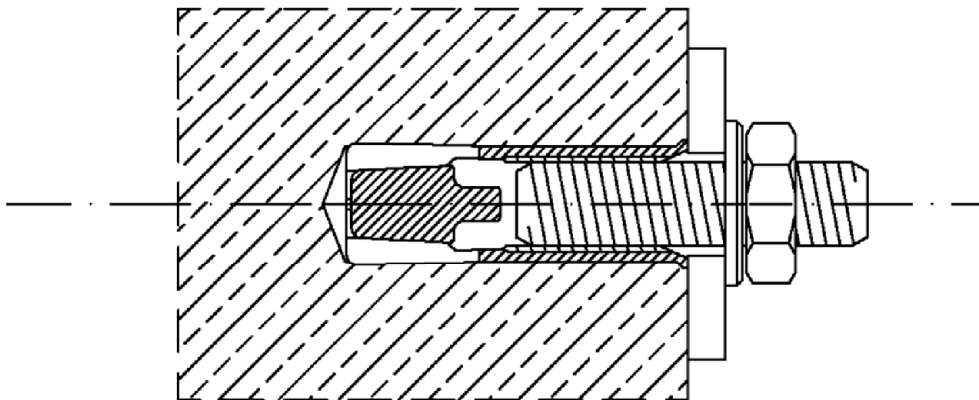

Figure A2:

Hilti push-in anchor HKD with threaded rod, washer and nut



Hilti push-in anchor HKD

Product description
Installed condition

Annex A1

Product description: Hilti push-in anchor HKD

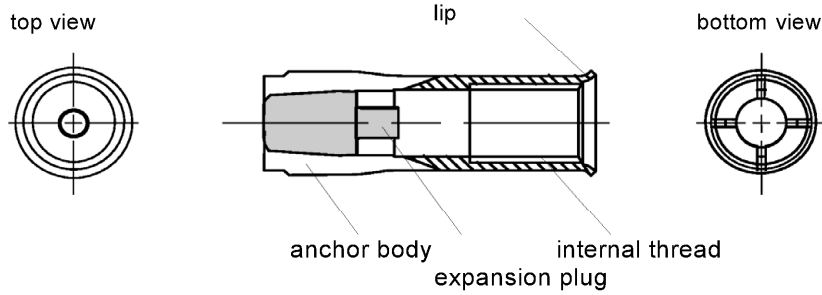

Marking:

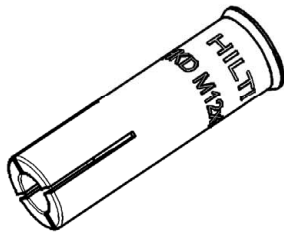

HKD

HKD

- HKD M8 x 30
- HKD M8 x 40
- HKD M10 x 30
- HKD M10 x 40
- HKD M12 x 50
- HKD M16 x 65
- HKD M20 x 80

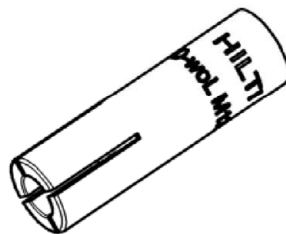

HKD-woL

HKD-woL

- HKD-woL M8 x 30
- HKD-woL M8 x 40
- HKD-woL M10 x 30
- HKD-woL M10 x 40
- HKD-woL M12 x 50
- HKD-woL M16 x 65
- HKD-woL M20 x 80

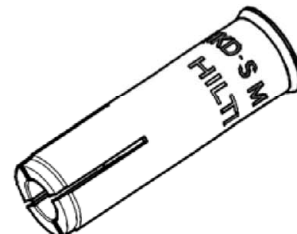

**HKD-S /
HKD-SR**

HKD-S

- HKD-S M6 x 30 ø8
- HKD-S M8 x 30 ø10
- HKD-S M8 x 40 ø10
- HKD-S M10 x 30 ø12
- HKD-S M10 x 40 ø12
- HKD-S M12 x 50 ø15
- HKD-S M16 x 65 ø20
- HKD-S M20 x 80 ø25

HKD-SR

- HKD-SR M6 x 30 ø8
- HKD-SR M8 x 30 ø10
- HKD-SR M10 x 40 ø12
- HKD-SR M12 x 50 ø15
- HKD-SR M16 x 65 ø20
- HKD-SR M20 x 80 ø25

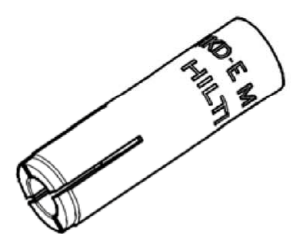

**HKD-E /
HKD-ER**

HKD-E

- HKD-E M6 x 30 ø8
- HKD-E M8 x 30 ø10
- HKD-E M8 x 40 ø10
- HKD-E M10 x 30 ø12
- HKD-E M10 x 40 ø12
- HKD-E M12 x 50 ø15
- HKD-E M16 x 65 ø20
- HKD-E M20 x 80 ø25

HKD-ER

- HKD-ER M6 x 30 ø8
- HKD-ER M8 x 30 ø8
- HKD-ER M10 x 40 ø12
- HKD-ER M12 x 50 ø15
- HKD-ER M16 x 65 ø20
- HKD-ER M20 x 80 ø25

Hilti push-in anchor HKD











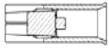

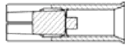

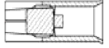
Product description
Anchor types / Marking

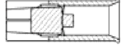
Annex A2

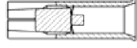
Identification after installation

Each anchor can be identified with setting tool after installation

Table A1: Identification HKD and HKD-woL

Size		Setting tool	Top view
HKD M8x30		HSD-G M8 x 25/30	
HKD M8x40		HSD-G M8 x 40	
HKD M10x30		HSD-G M10 x 25/30	
HKD M10x40		HSD-G M10 x 40	
HKD M12x50		HSD-G M12 x 50	
HKD M16x65		HSD-G M16 x 65	
HKD M20x80		HSD-G M20 x 80	

Identification HKD-E(R) and HKD-S(R)

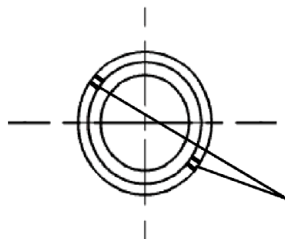

additional marking on end-face for M8x40 and M10x40

Hilti push-in anchor HKD

Product description
Identification after installation

Annex A3

Materials and dimensions

Table A2: Materials

designation	material
HKD; HKD-woL	
anchor body	cold formed steel – galvanised to $\geq 5 \mu\text{m}$
expansion plug	cold formed steel
HKD-S; HKD-E	
anchor body	Steel Fe/Zn5 (galvanised $\geq 5 \mu\text{m}$)
expansion plug	cold formed steel
HKD-SR; HKD-ER	
anchor body	Stainless steel of corrosion resistance class III according to EN1993-1-4:2006+A1:2015 1.4401, 1.4404 or 1.4571 according to EN 10088-1:2014
expansion plug	

anchor body

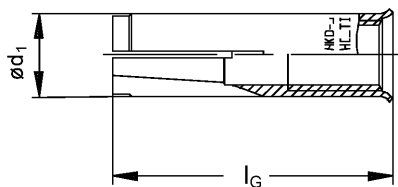

expansion plug

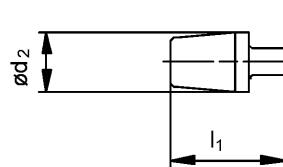

Table A3: Dimensions

Anchor size		M6x30	M8x30	M8x40	M10x30	M10x40	M12x50	M16x65	M20x80
Anchor length	l_G [mm]	30	30	40	30	40	50	65	80
Anchor diameter	$\varnothing d_1$ [mm]	8	9,95	9,95	11,8	12	14,9	19,8	24,8
Plug diameter	$\varnothing d_2$ [mm]	5	6,5	6,35	8,2	8,2	10,3	13,8	16,4
Plug length	l_1 [mm]	15	12	16	12	16	20	29	30

Hilti push-in anchor HKD

Product description
Materials and dimensions

Annex A4

Specifications of intended use

Anchorage subject to:

- Static and quasi-static loading.

Base materials:

- Compacted, reinforced or unreinforced normal weight concrete without fibers in accordance with EN 206:2013+A1:2016.
- Strength classes C20/25 to C50/60 according to EN 206:2013+A1:2016.
- Uncracked concrete only.

Table B1: Overview use categories and performance categories

Anchorage subject to:	HKD / HKD-woL / HKD-E(R) and HKD-S(R) with ...
	Threaded rod or screw
Hammer drilling 	✓
Static and quasi-static loading in uncracked concrete	M6 to M20 Table : C1, C2, C3, C4, C5 and C6

Use conditions (Environmental conditions):

- Structures subject to dry internal conditions (zinc coated steel or stainless steel).
- For all other conditions according EN 1993-1-4:2006+A1:2015 corresponding to corrosion resistance classes Annex A4 Table A2 (stainless steels).

Design:

- Anchorages are designed under the responsibility of an engineer experienced in anchorages and concrete work.
- Verifiable calculation notes and drawings are prepared taking account of the loads to be anchored. The position of the anchor is indicated on the design drawings (e.g. position of the anchor relative to reinforcement or to supports, etc.).
- Anchorages under static or quasi-static actions are designed in accordance with: EN 1992-4:2018.

Installation:

- Anchor installation carried out by appropriately qualified personnel and under the supervision of the person responsible for technical matters of the site.
- The anchor may only be set once.
- Overhead applications are permitted.

Hilti push-in anchor HKD

Intended use
Specifications

Annex B1

Table B2: Installation parameters for HKD-S(R), HKD-E(R), HKD and HKD-woL

HKD	M6x30	M8x30	M8x40	M10x30 ¹⁾	M10x40	M12x50	M16x65	M20x80
Nominal diameter of drill bit d_0 [mm]	8	10	10	12	12	15	20	25
Diameter of thread d [mm]	6	8	8	10	10	12	16	20
drill hole depth h_1 [mm]	32	33	43	33	43	54	70	85
Effective embedment depth h_{ef} [mm]	30	30	40	30	40	50	65	80
Thread engagement length $l_{s,max}$ [mm]	12,5	14,5	17,5	12,7	18	23,5	30,5	42
Minimum screwing depth ¹⁾ $l_{s,min}$ [mm]	6	8	8	10	10	12	16	20
Maximum torque moment T_{inst} [Nm]	4	8	8	15	15	35	60	100
Maximum diameter of clearance hole in the fixture d_f [mm]	7	9	9	12	12	14	18	22

¹⁾ with anchor size M10x30 **only** threaded rod is to be used

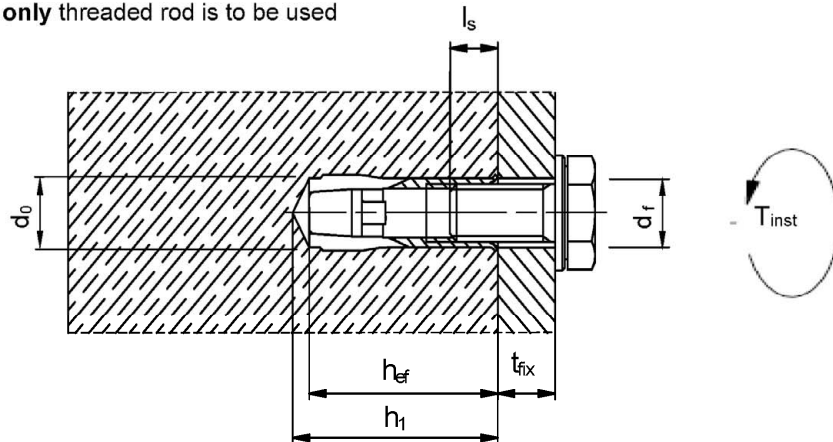

Requirements for fastening screw or threaded rod:

For anchors made of galvanised steel (HKD, HKD-woL, HKD-E and HKD-S) fastening screws or threaded rods of steel grade 4.6 / 5.6 / 5.8 or 8.8 according to EN ISO 898-1:2013 shall be specified.

For anchors made of stainless steel (HKD-ER and HKD-SR) fastening screw or threaded rod of steel grade 70 according EN ISO 3506:2020 shall be specified.

Minimum screw depth $l_{s,min}$: The length of the screw shall be determined depending on thickness of fixture t_{fix} , admissible tolerances and available thread length $l_{s,max}$ as well as minimum screw depth $l_{s,min}$ according to Table B2

Hilti push-in anchor HKD

Intended Use
Installation parameters

Annex B2

Table B3: Minimum spacing and minimum edge distance for HKD-S(R) and HKD-E(R)

HKD-S(R), HKD-E(R)			M6x30 M8x30 M10x30	M8x40 M10x40	M12x50	M16x65	M20x80
Minimum thickness of concrete member	h_{min}	[mm]	100	100	100	130	160
Minimum spacing	s_{min}	[mm]	60	80	125	130	160
Minimum edge distance	c_{min}	[mm]	105	140	175	230	280

Table B4: Minimum spacing and minimum edge distance for HKD and HKD-woL

HKD, HKD-woL			M8x30 M10x30	M8x40 M10x40	M12x50	M16x65	M20x80
Minimum thickness of concrete member	h_{min}	[mm]	100	100	100	130	160
Minimum spacing	s_{min}	[mm]	60	80	125	130	160
	for $c \geq$	[mm]	105	140	175	230	280
Minimum edge distance	c_{min}	[mm]	80	140	175	230	280
	for $s \geq$	[mm]	120	80	125	130	160

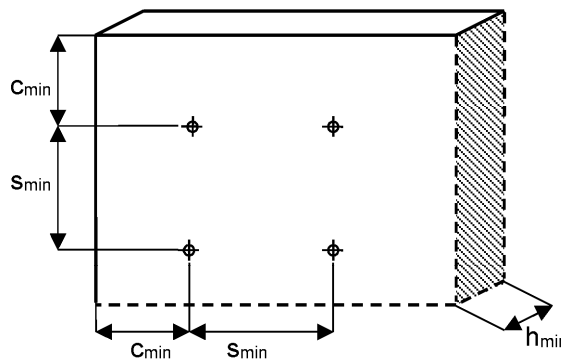

Hilti push-in anchor HKD

Intended Use
Minimum spacing and minimum edge distance

Annex B3

Table B5: Dimensions of the setting tools

Setting tools HSD			M6x30	M8x30	M8x40	M10x30	M10x40	M12x50	M16x65	M20x80
Diameter	d_1	[mm]	7,5	9,5	9,5	11,5	11,5	14,5	18	22
Diameter	d_2	[mm]	5	6,5	6,5	8	8	10,2	13,5	16,5
Length	l_1	[mm]	15	18	28	18	24	30	36	50

Manual setting tool HSD-G M.. x h_{ef} (e.g. HSD-G M8 x 30)

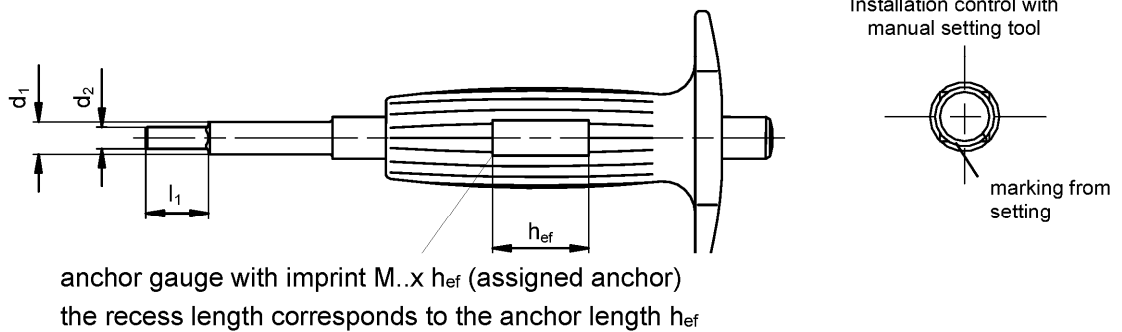

Machine setting tool HSD-M M.. x h_{ef} (e.g. HSD-M M8 x 30)

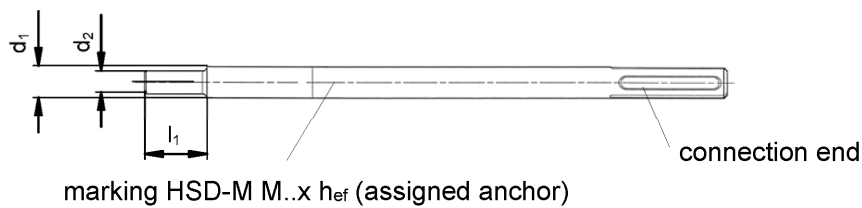

Machine setting tool HSD-TE CX M.. x h_{ef} (e.g. HSD-TE-CX M8 x 30)

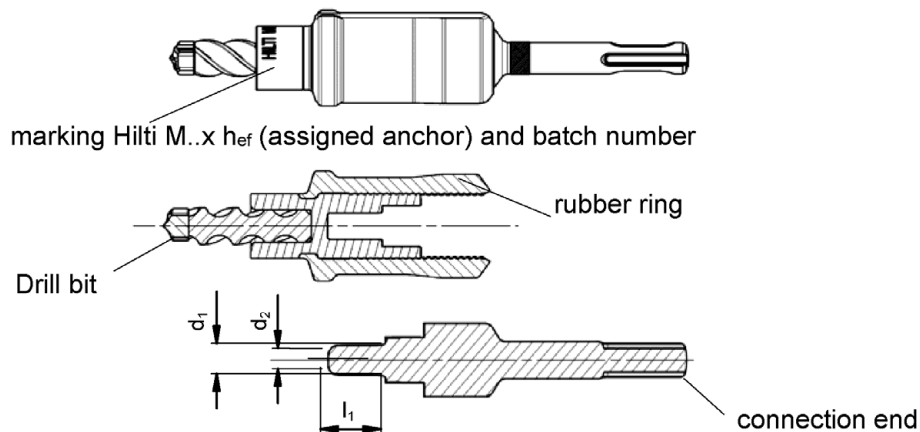

Hilti push-in anchor HKD

Intended Use
Setting tools

Annex B4

Installation instructions

Hole drilling and cleaning

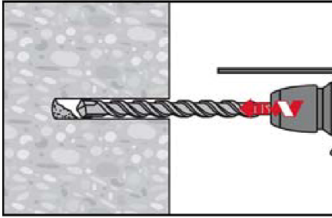

Make a cylindrical hole.

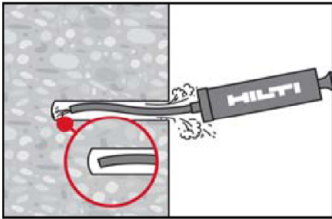

Clean the drill hole.

Fastener setting

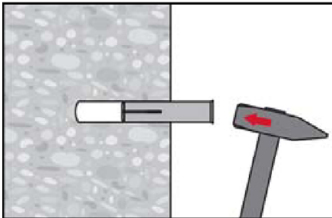

Install the anchor by hammering.

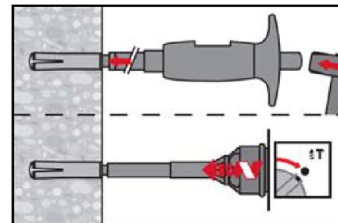
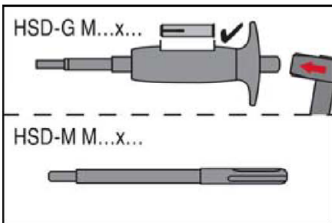

Choose the setting tool; and confirm the size of setting tool according to the size of the anchor.

Setting check

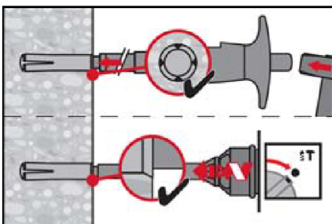

HSD-G M...x...: Hammer on the top of setting tool until the 4 marks are visible on the lips of the anchor.

HSD-M M...x...: set the anchor until the setting tool touches the rim of the anchor.

Loading the anchor

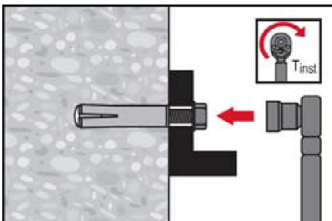

Apply the torque (check the values for T_{inst}) using torque wrench.

Hilti push-in anchor HKD

Intended Use
Installation instructions

Annex B5

Table C1: Characteristic resistance for Hilti push-in anchor HKD-S(R) and HKD-E(R) under tension loads in uncracked concrete

HKD-S (R) HKD-E (R)		M6x30 ²⁾	M8x30 ²⁾	M8x40	M10x30 ²⁾	M10x40	M12x50	M16x65	M20x80
Installation safety factor	γ_{inst}	1,0		1,2	1,0				
Steel failure									
Steel grade 4.6	$N_{Rk,s}$ [kN]	8,0	14,6	14,6	23,2	23,2	33,7	62,8	98,0
Partial safety factor	$\gamma_{Ms}^{1)}$	2,0							
Steel grade 5.6	$N_{Rk,s}$ [kN]	10,1	18,3	18,3	18,5	19,9	42,2	54,7	86,9
Partial safety factor	$\gamma_{Ms}^{1)}$	2,0			1,49		2,0	1,47	
Steel grade 5.8	$N_{Rk,s}$ [kN]	10,1	17,4	17,4	18,5	19,9	35,3	54,7	86,9
Partial safety factor	$\gamma_{Ms}^{1)}$	1,50	1,53		1,49		1,47		
Steel grade 8.8	$N_{Rk,s}$ [kN]	13,4	17,4	17,4	18,5	19,9	35,3	54,7	86,9
Partial safety factor	$\gamma_{Ms}^{1)}$	1,53			1,49		1,47		
Steel grade 70	$N_{Rk,s}$ [kN]	12,8	16,8	version not available		21,1	37,3	64,2	102,0
Partial safety factor	$\gamma_{Ms}^{1)}$	1,83		version not available		1,83			
Pullout failure									
Characteristic resistance C20/25	$N_{Rk,p}$ [kN]	8,1	8,1	9,0	8,1	12,4	17,4	25,8	35,2
Increasing factors for $N_{Rk,p}$	ψ_c C30/37	1,22							
	C40/50	1,41							
	C50/60	1,58							
Concrete cone and splitting failure									
Characteristic resistance to prevent splitting	$N^0_{Rk,sp}$ [kN]	8,1	8,1	9,0	8,1	12,4	17,4	25,8	35,2
Factor	k_{ucr} [-]	11,0							
Factor	k_{cr} [-]	No performance assessed							
Effective embedment depth	h_{ef} [mm]	30 ²⁾	30 ²⁾	40	30 ²⁾	40	50	65	80
Spacing	$s_{cr,N}$ [mm]	90	90	120	90	120	150	195	240
Edge distance	$c_{cr,N}$ [mm]	45	45	60	45	60	75	97	120
Spacing	$s_{cr,sp}$ [mm]	210	210	280	210	280	350	455	560
Edge distance	$c_{cr,sp}$ [mm]	105	105	140	105	140	175	227	280

¹⁾ In absence of other national regulations.

²⁾ For application with dry internal exposure only and statically indeterminate structural components only.

Hilti push-in anchor HKD

Performances

Characteristic resistance for Hilti push-in anchor HKD-S(R) and HKD-E(R) under tension loads in uncracked concrete

Annex C1

Table C2: Characteristic resistance for Hilti push-in anchor HKD-S(R) and HKD-E(R) under shear loads in uncracked concrete

HKD-S (R) HKD-E (R)			M6x30 ²⁾	M8x30 ²⁾	M8x40	M10x30 ²⁾	M10x40	M12x50	M16x65	M20x80
Steel failure without lever arm										
Steel grade 4.6	$V_{RK,s}^0$	[kN]	4,0	7,3	7,3	7,4	8,0	16,9	21,9	34,7
Partial safety factor	γ_{Ms}^1		1,67			1,25		1,67	1,25	
Steel grade 5.6	$V_{RK,s}^0$	[kN]	5,0	7,0	7,0	7,4	8,0	14,1	21,9	34,7
Partial safety factor	γ_{Ms}^1		1,67	1,27		1,25				
Steel grade 5.8	$V_{RK,s}^0$	[kN]	5,0	7,0	7,0	7,4	8,0	14,1	21,9	34,7
Partial safety factor	γ_{Ms}^1		1,25	1,27		1,25				
Steel grade 8.8	$V_{RK,s}^0$	[kN]	5,3	7,0	7,0	7,4	8,0	14,1	21,9	34,7
Partial safety factor	γ_{Ms}^1		1,27			1,25				
Steel grade 70	$V_{RK,s}^0$	[kN]	6,4	8,4	version not available		10,5	18,7	32,1	51,0
Partial safety factor	γ_{Ms}^1		1,52				1,52			
Ductility factor	k_7	[-]	1,0							
Steel failure with lever arm										
Steel grade 4.6	$M_{RK,s}^0$	[Nm]	6	15	15	30	30	52	133	260
Partial safety factor	γ_{Ms}^1		1,67							
Steel grade 5.6	$M_{RK,s}^0$	[Nm]	8	19	19	37	37	65	166	325
Partial safety factor	γ_{Ms}^1		1,67							
Steel grade 5.8	$M_{RK,s}^0$	[Nm]	8	19	19	37	37	65	166	325
Partial safety factor	γ_{Ms}^1		1,25							
Steel grade 8.8	$M_{RK,s}^0$	[Nm]	12	30	30	60	60	105	266	519
Partial safety factor	γ_{Ms}^1		1,25							
Steel grade 70	$M_{RK,s}^0$	[Nm]	11	26	version not available		52	92	233	454
Partial safety factor	γ_{Ms}^1		1,56				1,56			
Ductility factor	k_7	[-]	1,0							
Concrete pry-out failure										
Pry-out factor	k_8	[-]	2,0							
Concrete edge failure										
Effective length of anchor	l_f	[mm]	30	30	40	30	40	50	65	80
External diameter of anchor	d_{nom}	[mm]	8	10	10	12	12	15	20	25

¹⁾ In absence of other national regulations.

²⁾ For application with dry internal exposure only and statically indeterminate structural components only.

Hilti push-in anchor HKD

Performances

Characteristic resistance for Hilti push-in anchor HKD-S(R) and HKD-E(R) under shear loads in uncracked concrete

Annex C2

Table C3: Displacements under tension load for HKD-S(R) and HKD-E(R)

HKD-S(R) HKD-E(R)		M6x30	M8x30	M8x40	M10x30	M10x40	M12x50	M16x65	M20x80
Tension load in C20/25 to C50/60 uncracked concrete	N [kN]	3,3	3,3	3,6	3,3	5,1	7,1	12,6	17,2
Displacement	δ_{N0} [mm]	0,1	0,1	0,1	0,1	0,1	0,1	0,1	0,1
	$\delta_{N\infty}$ [mm]	0,2	0,2	0,2	0,2	0,2	0,2	0,2	0,2

Table C4: Displacements under shear load for HKD-S and HKD-E

HKD-S HKD-E		M6x30	M8x30	M8x40	M10x30	M10x40	M12x50	M16x65	M20x80
Shear load in C20/25 to C50/60 uncracked concrete	V [kN]	1,7	3,1	3,1	4,3	4,6	7,2	12,5	19,8
Displacement	δ_{V0} [mm]	0,35	0,35	0,40	0,35	0,40	0,45	0,75	0,75
	$\delta_{V\infty}$ [mm]	0,50	0,50	0,60	0,50	0,60	0,70	1,1	1,1

Table C5: Displacements under shear load for HKD-SR and HKD-ER

HKD-SR HKD-ER		M6x30	M8x30	M10x40	M12x50	M16x65	M20x80
Shear load in C20/25 to C50/60 uncracked concrete	V [kN]	1,7	3,9	4,9	8,8	15,1	24,0
Displacement	δ_{V0} [mm]	0,35	0,45	0,45	0,55	0,9	0,9
	$\delta_{V\infty}$ [mm]	0,50	0,65	0,65	0,85	1,3	1,3

Hilti push-in anchor HKD

Performance

Displacements under tension load and under shear load for HKD-S(R) and HKD-E(R)

Annex C3

Table C6: Characteristic resistance for Hilti push-in anchor HKD and HKD-woL under tension loads in uncracked concrete

HKD HKD-woL		M8x30 ²⁾	M8x40	M10x30 ²⁾	M10x40	M12x50	M16x65	M20x80
Installation safety factor	γ_{inst}	1,0	1,2	1,0				
Steel failure								
Steel grade 4.6	$N_{RK,s}$ [kN]	14,6	14,6	19,9	22,1	33,7	62,8	98,0
Partial safety factor	$\gamma_{Ms}^{1)}$	2,0		1,5		2,0		
Steel grade 5.6	$N_{RK,s}$ [kN]	17,1	19,4	19,9	22,1	36,6	67,5	99,0
Partial safety factor	$\gamma_{Ms}^{1)}$	1,5						
Steel grade 5.8	$N_{RK,s}$ [kN]	17,1	19,4	19,9	22,1	36,6	67,5	99,0
Partial safety factor	$\gamma_{Ms}^{1)}$	1,5						
Steel grade 8.8	$N_{RK,s}$ [kN]	17,1	19,4	19,9	22,1	36,6	67,5	99,0
Partial safety factor	$\gamma_{Ms}^{1)}$	1,5						
Pullout failure								
Characteristic resistance C20/25	$N_{RK,p}$ [kN]	8,1	9,0	8,1	12,4	17,4	25,8	35,2
Increasing factors for $N_{RK,p}$	C30/37	1,22						
	ψ_c C40/50	1,41						
	C50/60	1,58						
Concrete cone and splitting failure								
Characteristic resistance to prevent splitting	$N^0_{RK,sp}$ [kN]	8,1	9,0	8,1	12,4	17,4	25,8	35,2
Factor	K_{ucr} [-]	11,0						
Factor	K_{cr} [-]	No performance assessed						
Effective embedment depth	h_{ef} [mm]	30 ²⁾	40	30 ²⁾	40	50	65	80
Spacing	$s_{cr,N}$ [mm]	90	120	90	120	150	195	240
Edge distance	$c_{cr,N}$ [mm]	45	60	45	60	75	97	120
Spacing	$s_{cr,sp}$ [mm]	210	280	210	280	350	455	560
Edge distance	$c_{cr,sp}$ [mm]	105	140	105	140	175	227	280

¹⁾ In absence of other national regulations.

²⁾ For application with dry internal exposure only and statically indeterminate structural components only.

Hilti push-in anchor HKD

Performances

Characteristic resistance for Hilti push-in anchor HKD and HKD-woL under tension loads in uncracked concrete

Annex C4

Table C7: Characteristic resistance for Hilti push-in anchor HKD and HKD-woL under shear loads in uncracked concrete

HKD HKD-woL			M8x30 ²⁾	M8x40	M10x30 ²⁾	M10x40	M12x50	M16x65	M20x80
Steel failure without lever arm									
Steel grade 4.6	$V_{Rk,s}^0$	[kN]	7,3	7,3	10,0	11,0	16,9	31,4	49
Partial safety factor	γ_{Ms}^1		1,67		1,25		1,67		
Steel grade 5.6	$V_{Rk,s}^0$	[kN]	8,6	9,2	10,0	11,0	18,3	33,8	49,5
Partial safety factor	γ_{Ms}^1		1,25	1,67	1,25				
Steel grade 5.8	$V_{Rk,s}^0$	[kN]	8,6	9,2	10,0	11,0	18,3	33,8	49,5
Partial safety factor	γ_{Ms}^1		1,25						
Steel grade 8.8	$V_{Rk,s}^0$	[kN]	8,6	9,2	10,0	11,0	18,3	33,8	49,5
Partial safety factor	γ_{Ms}^1		1,25						
Ductility factor	k_7	[-]	1,0						
Steel failure with lever arm									
Steel grade 4.6	$M_{Rk,s}^0$	[Nm]	15	15	30	30	52	133	260
Partial safety factor	γ_{Ms}^1		1,67						
Steel grade 5.6	$M_{Rk,s}^0$	[Nm]	19	19	37	37	65	166	325
Partial safety factor	γ_{Ms}^1		1,67						
Steel grade 5.8	$M_{Rk,s}^0$	[Nm]	19	19	37	37	65	166	325
Partial safety factor	γ_{Ms}^1		1,25						
Steel grade 8.8	$M_{Rk,s}^0$	[Nm]	30	30	60	60	105	266	519
Partial safety factor	γ_{Ms}^1		1,25						
Ductility factor	k_7	[-]	1,0						
Concrete pry-out failure									
Pry-out factor	k_8	[-]	2,0						
Concrete edge failure									
Effective length of anchor	l_f	[mm]	30	40	30	40	50	65	80
External diameter of anchor	d_{nom}	[mm]	10	10	12	12	15	20	25

¹⁾ In absence of other national regulations.

²⁾ For application with dry internal exposure only and statically indeterminate structural components only.

Hilti push-in anchor HKD

Performances

Characteristic resistance for Hilti push-in anchor HKD and HKD-woL under shear loads in uncracked concrete

Annex C5

Table C8: Displacements under tension load for HKD and HKD-woL

HKD HKD-woL		M8x30	M8x40	M10x30	M10x40	M12x50	M16x65	M20x80
Tension load in C20/25 to C50/60 uncracked concrete	N [kN]	4,0	4,3	4,0	6,1	8,5	12,6	17,2
Displacement	δ_{N0} [mm]	0,1	0,1	0,1	0,1	0,1	0,1	0,1
	$\delta_{N\infty}$ [mm]	0,3	0,3	0,3	0,3	0,3	0,2	0,2

Table C9: Displacements under shear load for HKD and HKD-woL

HKD HKD-woL		M8x30	M8x40	M10x30	M10x40	M12x50	M16x65	M20x80
Shear load in C20/25 to C50/60 uncracked concrete	N [kN]	3,1	3,1	4,3	4,6	7,2	12,5	19,8
Displacement	δ_{V0} [mm]	0,35	0,40	0,35	0,40	0,45	0,75	0,75
	$\delta_{V\infty}$ [mm]	0,50	0,60	0,50	0,60	0,70	1,1	1,1

Hilti push-in anchor HKD

Performance

Displacements under tension load and under shear load for HKD and HKD-woL

Annex C6

Zulassungsstelle für Bauprodukte und Bauarten

Bautechnisches Prüfamt

Eine vom Bund und den Ländern
gemeinsam getragene Anstalt des öffentlichen Rechts



Europäische Technische Bewertung

ETA-02/0032
vom 4. November 2020

Allgemeiner Teil

Technische Bewertungsstelle, die die Europäische Technische Bewertung ausstellt

Handelsname des Bauprodukts

Produktfamilie,
zu der das Bauprodukt gehört

Hersteller

Herstellungsbetrieb

Diese Europäische Technische Bewertung enthält

Diese Europäische Technische Bewertung wird ausgestellt gemäß der Verordnung (EU) Nr. 305/2011, auf der Grundlage von

Diese Fassung ersetzt

Deutsches Institut für Bautechnik

Hilti Kompaktdübel HKD

Wegkontrolliert spreizender Dübel aus galvanisch verzinktem oder nichtrostendem Stahl in den Größen M6, M8, M10, M12, M16 und M20 zur Verankerung im ungerissenen Beton

Hilti Aktiengesellschaft
9494 SCHAAN
FÜRSTENTUM LIECHTENSTEIN

Hilti Aktiengesellschaft

19 Seiten, davon 3 Anhänge, die fester Bestandteil dieser Bewertung sind.

EAD 330232-01-0601 Edition 12/2019

ETA-02/0032 vom 7. Januar 2015

Die Europäische Technische Bewertung wird von der Technischen Bewertungsstelle in ihrer Amtssprache ausgestellt. Übersetzungen dieser Europäischen Technischen Bewertung in andere Sprachen müssen dem Original vollständig entsprechen und müssen als solche gekennzeichnet sein.

Diese Europäische Technische Bewertung darf, auch bei elektronischer Übermittlung, nur vollständig und ungekürzt wiedergegeben werden. Nur mit schriftlicher Zustimmung der ausstellenden Technischen Bewertungsstelle kann eine teilweise Wiedergabe erfolgen. Jede teilweise Wiedergabe ist als solche zu kennzeichnen.

Die ausstellende Technische Bewertungsstelle kann diese Europäische Technische Bewertung widerrufen, insbesondere nach Unterrichtung durch die Kommission gemäß Artikel 25 Absatz 3 der Verordnung (EU) Nr. 305/2011.

Besonderer Teil

1 Technische Beschreibung des Produkts

Der Hilti Kompaktdübel HKD ist ein Dübel, der in ein Bohrloch gesteckt und weg-kontrolliert verankert wird.

Der Dübel besteht aus einer Dübelhülse und einem innen liegenden Spreizkonus.

Das Anbauteil ist mit einer Befestigungsschraube oder einer Gewindestange entsprechend Anhang B2 zu befestigen.

Die Produktbeschreibung ist in Anhang A angegeben.

2 Spezifizierung des Verwendungszwecks gemäß dem anwendbaren Europäischen Bewertungsdokument

Von den Leistungen in Abschnitt 3 kann nur ausgegangen werden, wenn der Dübel entsprechend den Angaben und unter den Randbedingungen nach Anhang B verwendet wird.

Die Prüf- und Bewertungsmethoden, die dieser Europäischen Technischen Bewertung zu Grunde liegen, führen zur Annahme einer Nutzungsdauer des Dübels von mindestens 50 Jahren. Die Angabe der Nutzungsdauer kann nicht als Garantie des Herstellers verstanden werden, sondern ist lediglich ein Hilfsmittel zur Auswahl des richtigen Produkts in Bezug auf die angenommene wirtschaftlich angemessene Nutzungsdauer des Bauwerks.

3 Leistung des Produkts und Angaben der Methoden ihrer Bewertung

3.1 Mechanische Festigkeit und Standsicherheit (BWR 1)

Wesentliches Merkmal	Leistung
Charakteristische Widerstände unter Zugbeanspruchung (statische und quasi-statische Lasten) Methode A	Siehe Anhang B3, C1 und C4
Charakteristische Widerstände unter Querbeanspruchung (statische und quasi-statische Lasten)	Siehe Anhang C2 und C5
Verschiebungen und Dauerhaftigkeit	Siehe Anhang C3, C6 und B1
Charakteristischer Widerstand für die seismischen Leistungskategorien C1 und C2	Keine Leistung bewertet

3.2 Brandschutz (BWR 2)

Wesentliches Merkmal	Leistung
Brandverhalten	Klasse A1
Feuerwiderstand	Keine Leistung bewertet

4 Angewandtes System zur Bewertung und Überprüfung der Leistungsbeständigkeit mit der Angabe der Rechtsgrundlage

Gemäß dem Europäischen Bewertungsdokument EAD 330232-01-0601 gilt folgende Rechtsgrundlage: [96/582/EG].

Folgendes System ist anzuwenden: 1

5 Für die Durchführung des Systems zur Bewertung und Überprüfung der Leistungsbeständigkeit erforderliche technische Einzelheiten gemäß anwendbarem Europäischen Bewertungsdokument

Technische Einzelheiten, die für die Durchführung des Systems zur Bewertung und Überprüfung der Leistungsbeständigkeit notwendig sind, sind Bestandteil des Prüfplans, der beim Deutschen Institut für Bautechnik hinterlegt ist.

Ausgestellt in Berlin am 4. November 2020 vom Deutschen Institut für Bautechnik

Dipl.-Ing. Beatrix Wittstock
Referatsleiterin

Beglaubigt
Lange

Einbauzustanda

Bild A1:

Hilti Kompaktdübel HKD mit Schraube



Bild A2:

Hilti Kompaktdübel HKD mit Gewindestange, Scheibe und Mutter

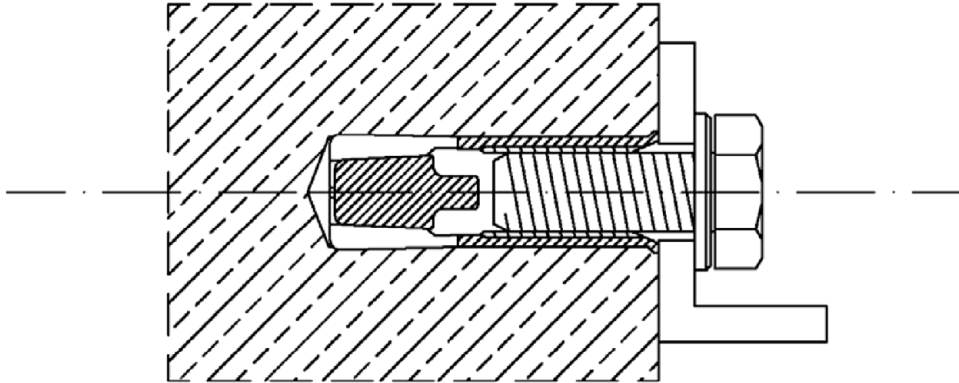
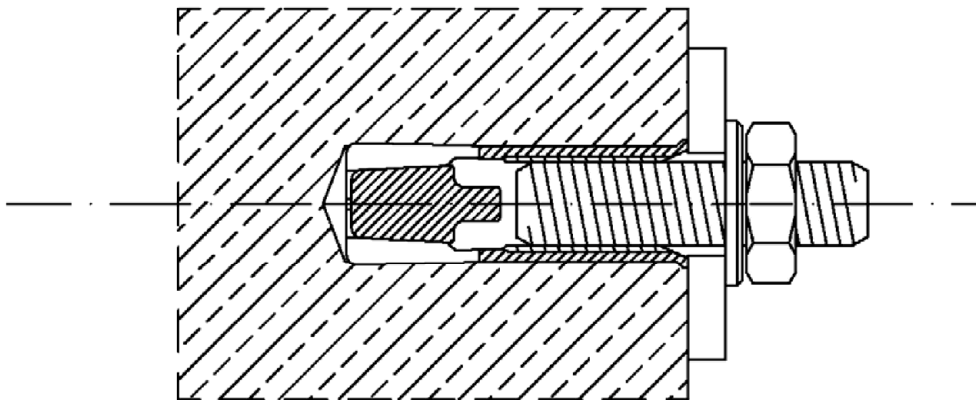

Hilti Kompaktdübel HKD

Produktbeschreibung
Einbauzustand

Anhang A1

Produktbeschreibung: Hilti Kompaktdübel HKD

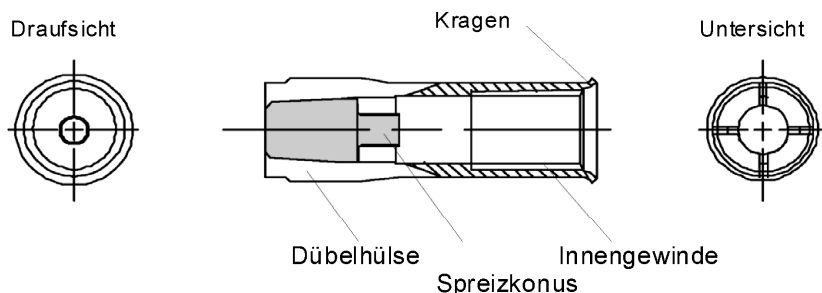

Prägung:

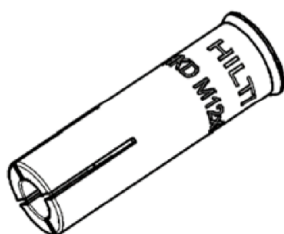

HKD

HKD

HKD M8 x 30
HKD M8 x 40
HKD M10 x 30
HKD M10 x 40
HKD M12 x 50
HKD M16 x 65
HKD M20 x 80

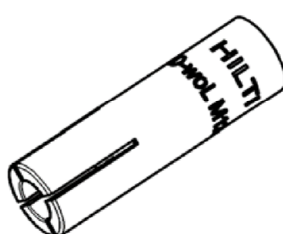

HKD-woL

HKD-woL

HKD-woL M8 x 30
HKD-woL M8 x 40
HKD-woL M10 x 30
HKD-woL M10 x 40
HKD-woL M12 x 50
HKD-woL M16 x 65
HKD-woL M20 x 80

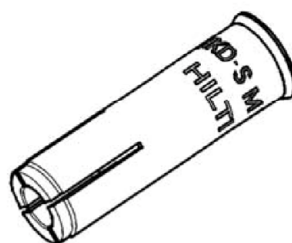

**HKD-S /
HKD-SR**

HKD-S

HKD-S M6 x 30 ø8
HKD-S M8 x 30 ø10
HKD-S M8 x 40 ø10
HKD-S M10 x 30 ø12
HKD-S M10 x 40 ø12
HKD-S M12 x 50 ø15
HKD-S M16 x 65 ø20
HKD-S M20 x 80 ø25

HKD-SR

HKD-SR M6 x 30 ø8
HKD-SR M8 x 30 ø10
HKD-SR M10 x 40 ø12
HKD-SR M12 x 50 ø15
HKD-SR M16 x 65 ø20
HKD-SR M20 x 80 ø25

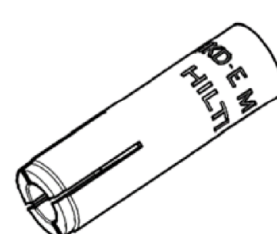

**HKD-E /
HKD-ER**

HKD-E

HKD-E M6 x 30 ø8
HKD-E M8 x 30 ø10
HKD-E M8 x 40 ø10
HKD-E M10 x 30 ø12
HKD-E M10 x 40 ø12
HKD-E M12 x 50 ø15
HKD-E M16 x 65 ø20
HKD-E M20 x 80 ø25

HKD-ER

HKD-ER M6 x 30 ø8
HKD-ER M8 x 30 ø8
HKD-ER M10 x 40 ø12
HKD-ER M12 x 50 ø15
HKD-ER M16 x 65 ø20
HKD-ER M20 x 80 ø25

Hilti Kompaktdübel HKD











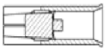

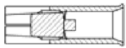

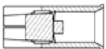
Produktbeschreibung
Dübeltypen / Prägung

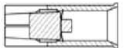
Anhang A2

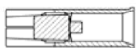
Identifikation nach Installation

jeder Dübel ist nach dem Setzen mit Hilfe des Setzwerkzeugs identifizierbar

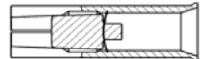
Tabelle A1: Identifikation HKD und HKD-woL

Größe		Setzwerkzeug	Draufsicht
HKD M8x30		HSD-G M8 x 25/30	
HKD M8x40		HSD-G M8 x 40	
HKD M10x30		HSD-G M10 x 25/30	
HKD M10x40		HSD-G M10 x 40	
HKD M12x50		HSD-G M12 x 50	
HKD M16x65		HSD-G M16 x 65	
HKD M20x80		HSD-G M20 x 80	

Identifikation HKD-E(R) und HKD-S(R)

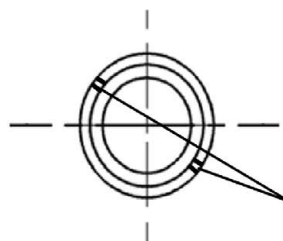

Zusatzmarkierung stirnseitig für M8x40 und M10x40

Hilti Kompaktdübel HKD

Produktbeschreibung
Identifikation nach Installation

Anhang A3

Werkstoffe und produktspezifische Abmessungen

Tabelle A2: Werkstoffe

Dübelteil	Werkstoff
HKD; HKD-woL	
Dübelhülse	kalt umgeformter Stahl – galvanisch verzinkt $\geq 5 \mu\text{m}$
Spreizkonus	kalt umgeformter Stahl
HKD-S; HKD-E	
Dübelhülse	Stahl Fe/Zn5 (galvanisch verzinkt $\geq 5 \mu\text{m}$)
Spreizkonus	kalt umgeformter Stahl
HKD-SR; HKD-ER	
Dübelhülse	Nichtrostender Stahl der Korrosionsbeständigkeitsklasse CRC III nach EN 1993-1-4:2006+A1:2015 1.4401, 1.4404 oder 1.4571 gemäß EN 10088-1:2014
Spreizkonus	

Dübelhülse

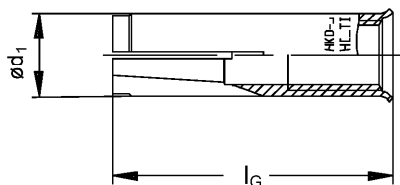

Spreizkonus



Tabelle A3: Abmessungen

Dübelgröße	M6x30	M8x30	M8x40	M10x30	M10x40	M12x50	M16x65	M20x80
Dübellänge l_G [mm]	30	30	40	30	40	50	65	80
Dübeldurchmesser $\varnothing d_1$ [mm]	8	9,95	9,95	11,8	12	14,9	19,8	24,8
Plugdurchmesser $\varnothing d_2$ [mm]	5	6,5	6,35	8,2	8,2	10,3	13,8	16,4
Spreizkonus l_1 [mm]	15	12	16	12	16	20	29	30

Hilti Kompaktdübel HKD

Produktbeschreibung
Werkstoffe / produktspezifische Abmessungen

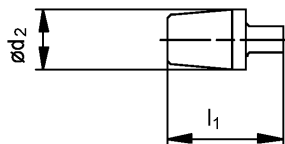
Anhang A4

Angaben zum Verwendungszweck

Beanspruchung der Verankerung:

- Statische und quasi-statische Belastung.

Verankerungsgrund:

- Verdichteter, bewehrter oder unbewehrter Normalbeton ohne Fasern nach EN 206:2013+A1:2016.
- Festigkeitsklasse C20/25 bis C50/60 nach EN 206:2013+A1:2016.
- Ungerissener Beton.

Tabelle B1: Übersicht Nutzungs- und Leistungskategorien

Befestigung unter:	HKD / HKD-woL / HKD-E(R) und HKD-S(R) mit ...
	Gewindestangen oder Schrauben
Hammerbohren 	✓
Statische und quasistatische Belastung, in ungerissenem Beton	M6 bis M20 Tabelle : C1, C2, C3, C4, C5 und C6

Anwendungsbedingungen (Umweltbedingungen):

- In Bauteilen unter den Bedingungen trockener Innenräume (verzinkter Stahl oder nichtrostender Stahl).
- Für alle anderen Bedingungen entsprechend EN 1993-1-4:2006+A1:2015 entsprechend der Korrosionsbeständigkeitsklasse nach Anhang A4 Tabelle A2 (nichtrostende Stähle).

Bemessung:

- Die Befestigungen müssen unter der Verantwortung eines auf dem Gebiet der Verankerungen und des Betonbaus erfahrenen Ingenieurs bemessen werden.
- Unter Berücksichtigung der zu verankernden Lasten sind prüfbare Berechnungen und Konstruktionszeichnungen anzufertigen. Auf den Konstruktionszeichnungen ist die Lage des Dübels (z. B. Lage des Dübels zur Bewehrung oder zu den Auflagern usw.) anzugeben.
- Die Bemessung der Verankerungen erfolgt in Übereinstimmung mit:
EN 1992-4:2018

Einbau:

- Der Einbau erfolgt durch entsprechend geschultes Personal unter der Aufsicht des Bauleiters.
- Der Dübel darf nur einmal verwendet werden.
- Überkopfmontage ist zulässig.

Hilti Kompaktdübel HKD

Angaben zum Verwendungszweck

Anhang B1

Tabelle B2: Montagekennwerte HKD-S(R), HKD-E(R), HKD und HKD-woL

HKD	M6x30	M8x30	M8x40	M10x30 ¹⁾	M10x40	M12x50	M16x65	M20x80
Bohrnennendurchmesser d_0 [mm]	8	10	10	12	12	15	20	25
Gewindedurchmesser d [mm]	6	8	8	10	10	12	16	20
Bohrlochtiefe h_1 [mm]	32	33	43	33	43	54	70	85
Effektive Verankerungstiefe h_{ef} [mm]	30	30	40	30	40	50	65	80
Maximale Einschraubtiefe $l_{s,max}$ [mm]	12,5	14,5	17,5	12,7	18	23,5	30,5	42
Mindesteinschraubtiefe ¹⁾ $l_{s,min}$ [mm]	6	8	8	10	10	12	16	20
Maximales Anzugsdrehmoment T_{inst} [Nm]	4	8	8	15	15	35	60	100
Durchmesser Durchgangsloch d_f [mm]	7	9	9	12	12	14	18	22

¹⁾ bei der Dimension M10x30 dürfen **nur** Gewindestangen verwendet werden

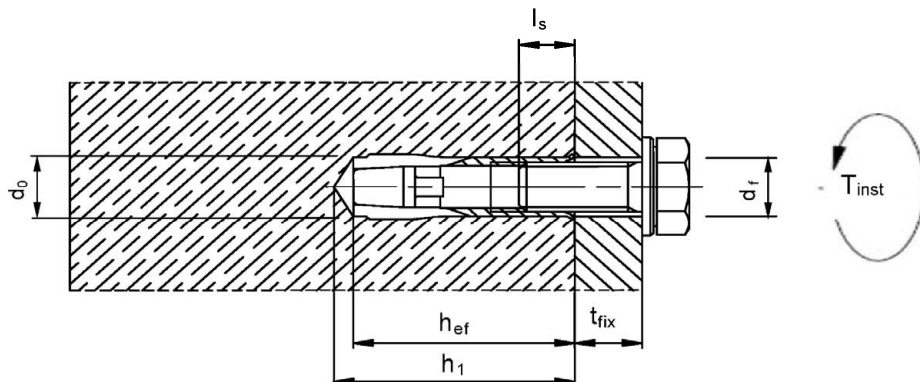

Anforderung an die Befestigungsschraube oder Gewindestange:

Für Dübel aus galvanisch verzinktem Stahl (HKD, HKD-woL, HKD-E und HKD-S) sind Befestigungsschrauben oder Gewindestangen der Festigkeitsklassen 4.6 / 5.6 / 5.8 oder 8.8 gemäß EN ISO 898-1:2013 zu spezifizieren.

Für Dübel aus nichtrostendem Stahl (HKD-ER und HKD-SR) sind Befestigungsschrauben oder Gewindestangen der Festigkeitsklasse 70 gemäß EN ISO 3506:2020 zu spezifizieren.

Mindesteinschraubtiefe $l_{s,min}$: Die Länge der Befestigungsschraube ist in Abhängigkeit der Dicke des Anbauteils t_{fix} , zulässiger Toleranzen und nutzbarer Gewindelänge $l_{s,max}$ sowie der Mindesteinschraubtiefe $l_{s,min}$ nach Tabelle B2 festzulegen.

Hilti Kompaktdübel HKD

Angaben zum Verwendungszweck
Montagekennwerte

Anhang B2

Tabelle B3: Minimale Achs- und Randabstände HKD-S(R) und HKD-E(R)

HKD-S(R), HKD-E(R)			M6x30 M8x30 M10x30	M8x40 M10x40	M12x50	M16x65	M20x80
Mindestbauteildicke	h_{min}	[mm]	100	100	100	130	160
Mindestachsabstand	s_{min}	[mm]	60	80	125	130	160
Mindestrandabstand	c_{min}	[mm]	105	140	175	230	280

Tabelle B4: Minimale Achs- und Randabstände HKD und HKD-woL

HKD, HKD-woL			M8x30 M10x30	M8x40 M10x40	M12x50	M16x65	M20x80
Mindestbauteildicke	h_{min}	[mm]	100	100	100	130	160
Mindestachsabstand	s_{min}	[mm]	60	80	125	130	160
	for $c \geq$	[mm]	105	140	175	230	280
Mindestrandabstand	c_{min}	[mm]	80	140	175	230	280
	for $s \geq$	[mm]	120	80	125	130	160

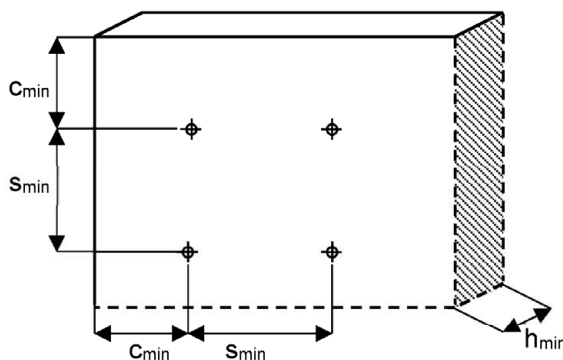

Hilti Kompaktdübel HKD

Angaben zum Verwendungszweck
Minimale Achs- und Randabstände

Anhang B3

Tabelle B5: Abmessung Setzwerkzeug

Setzwerkzeug HSD / HSG			M6x30	M8x30	M8x40	M10x30	M10x40	M12x50	M16x65	M20x80
Durchmesser	d_1	[mm]	7,5	9,5	9,5	11,5	11,5	14,5	18	22
Durchmesser	d_2	[mm]	5	6,5	6,5	8	8	10,2	13,5	16,5
Länge	l_1	[mm]	15	18	28	18	24	30	36	50

Handsetzwerkzeug HSD-G M.. x h_{ef} (z.B. HSD-G M8 x 30)

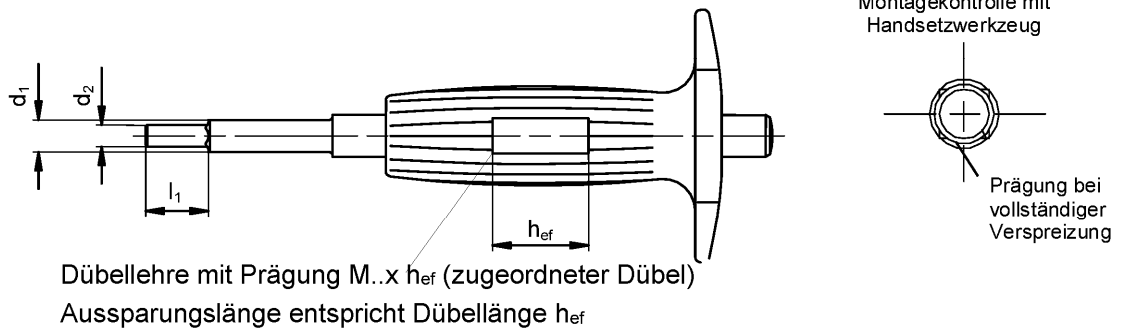

Maschinensetzwerkzeug HSD-M M.. x h_{ef} (z.B. HSD-M M8 x 30)

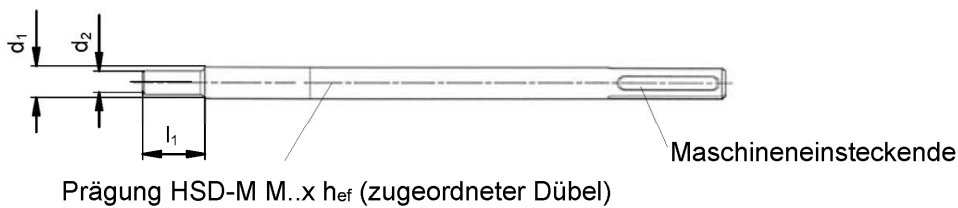

Maschinensetzwerkzeug HKD-TE CX M.. x h_{ef} (z.B. HKD-TE CX M8 x 30)

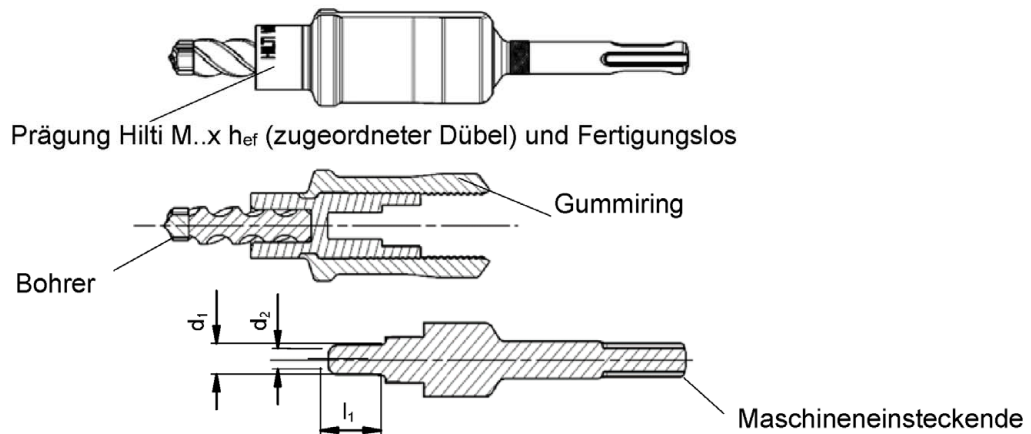

Hilti Kompaktdübel HKD

Angaben zum Verwendungszweck
Setzwerkzeuge

Anhang B4

Montageanweisung

Bohrlocherstellung und Bohrlochreinigung

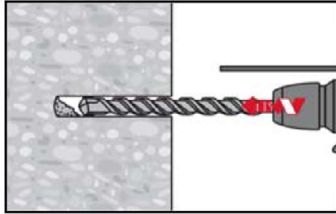

Bohrlocherstellung mit Hammerbohren.

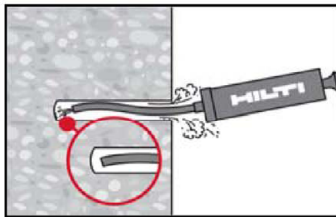

Bohrlochreinigung.

Setzen des Dübels

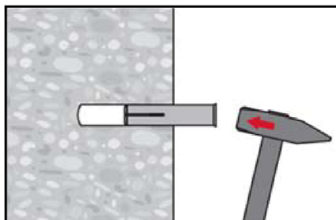

Setzen des Dübels durch Einschlagen.

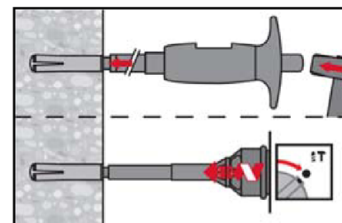
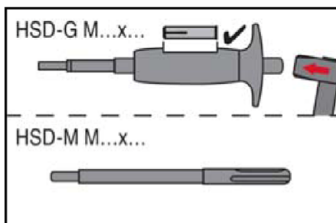

Auswahl des Setzwerkzeugs und Überprüfung der Größe Anhand der Dübelgröße.

Überprüfung des korrekten Setzens

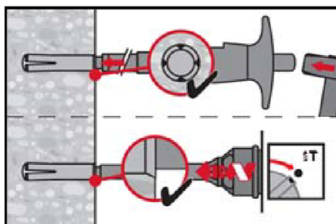

HSD-G M...x...: Hämmern auf die Oberseite des Setzwerkzeugs, bis die 4 Markierungen auf dem Dübel zu sehen sind;

HSD-M M...x...: Setzen Sie den Dübel, bis das Setzwerkzeug den Rand berührt.

Loading the anchor

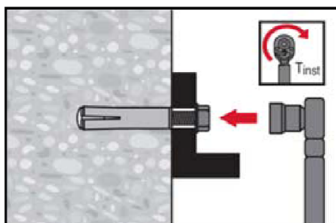

Aufbringen des maximalem Drehmomentes nach Tabelle B2 mit einem Drehmomentschlüssel.

Hilti Kompaktdübel HKD

Angaben zum Verwendungszweck
Montageanweisung

Anhang B5

Tabelle C1: Charakteristischer Widerstand unter Zugbeanspruchung für Hilti Kompaktdübel HKD-S(R) und HKD-E(R) in ungerissenem Beton

HKD-S (R) HKD-E (R)		M6x30 ²⁾	M8x30 ²⁾	M8x40	M10x30 ²⁾	M10x40	M12x50	M16x65	M20x80
Montagesicherheitsbeiwert	γ_{Inst}	1,0		1,2	1,0				
Stahlversagen									
Festigkeitsklasse 4.6	$N_{Rk,s}$ [kN]	8,0	14,6	14,6	23,2	23,2	33,7	62,8	98,0
Teilsicherheitsbeiwert	$\gamma_{Ms}^{1)}$	2,0							
Festigkeitsklasse 5.6	$N_{Rk,s}$ [kN]	10,1	18,3	18,3	18,5	19,9	42,2	54,7	86,9
Teilsicherheitsbeiwert	$\gamma_{Ms}^{1)}$	2,0		1,49		2,0		1,47	
Festigkeitsklasse 5.8	$N_{Rk,s}$ [kN]	10,1	17,4	17,4	18,5	19,9	35,3	54,7	86,9
Teilsicherheitsbeiwert	$\gamma_{Ms}^{1)}$	1,50	1,53		1,49		1,47		
Festigkeitsklasse 8.8	$N_{Rk,s}$ [kN]	13,4	17,4	17,4	18,5	19,9	35,3	54,7	86,9
Teilsicherheitsbeiwert	$\gamma_{Ms}^{1)}$	1,53		1,49		1,47			
Festigkeitsklasse 70	$N_{Rk,s}$ [kN]	12,8	16,8	Dübelversion nicht verfügbar	21,1	37,3	64,2	102,0	
Teilsicherheitsbeiwert	$\gamma_{Ms}^{1)}$	1,83			1,83				
Herausziehen									
Charakteristische Tragfähigkeit C20/25	$N_{Rk,p}$ [kN]	8,1	8,1	9,0	8,1	12,4	17,4	25,8	35,2
Erhöhungsfaktor für $N_{Rk,p}$	ψ_c C30/37	1,22							
	C40/50	1,41							
	C50/60	1,58							
Betonausbruch und Spalten									
Charakteristischer Widerstand gegen Spalten	$N^0_{Rk,sp}$ [kN]	8,1	8,1	9,0	8,1	12,4	17,4	25,8	35,2
Faktor	k_{ucr} [-]	11,0							
Faktor	k_{cr} [-]	Keine Leistung bewertet							
Effektive Verankerungstiefe	h_{ef} [mm]	30 ²⁾	30 ²⁾	40	30 ²⁾	40	50	65	80
Achsabstand	$s_{cr,N}$ [mm]	90	90	120	90	120	150	195	240
Randabstand	$c_{cr,N}$ [mm]	45	45	60	45	60	75	97	120
Achsabstand	$s_{cr,sp}$ [mm]	210	210	280	210	280	350	455	560
Randabstand	$c_{cr,sp}$ [mm]	105	105	140	105	140	175	227	280

¹⁾ Sofern andere nationale Regelungen fehlen

²⁾ Nur zur Verankerung in trockenen Innenräumen und für statisch unbestimmt gelagerte Bauteile, wenn die Last auf andere Dübel umgelagert werden kann.

Hilti Kompaktdübel HKD

Leistung

Charakteristischer Widerstand unter Zugbeanspruchung für Hilti Kompaktdübel HKD-S(R) und HKD-E(R) in ungerissenem Beton

Anhang C1

Tabelle C2: Charakteristischer Widerstand unter Querbeanspruchung für Hilti Kompaktdübel HKD-S(R) und HKD-E(R) in ungerissenem Beton

HKD-S (R) HKD-E (R)			M6x30 ²⁾	M8x30 ²⁾	M8x40	M10x30 ²⁾	M10x40	M12x50	M16x65	M20x80
Stahlversagen ohne Hebelarm										
Festigkeitsklasse 4.6	$V_{Rk,s}^0$	[kN]	4,0	7,3	7,3	7,4	8,0	16,9	21,9	34,7
Teilsicherheitsbeiwert	γ_{Ms}^1		1,67			1,25		1,67	1,25	
Festigkeitsklasse 5.6	$V_{Rk,s}^0$	[kN]	5,0	7,0	7,0	7,4	8,0	14,1	21,9	34,7
Teilsicherheitsbeiwert	γ_{Ms}^1		1,67	1,27		1,25				
Festigkeitsklasse 5.8	$V_{Rk,s}^0$	[kN]	5,0	7,0	7,0	7,4	8,0	14,1	21,9	34,7
Teilsicherheitsbeiwert	γ_{Ms}^1		1,25	1,27		1,25				
Festigkeitsklasse 8.8	$V_{Rk,s}^0$	[kN]	5,3	7,0	7,0	7,4	8,0	14,1	21,9	34,7
Teilsicherheitsbeiwert	γ_{Ms}^1		1,27			1,25				
Festigkeitsklasse 70	$V_{Rk,s}^0$	[kN]	6,4	8,4	Dübelversion nicht verfügbar		10,5	18,7	32,1	51,0
Teilsicherheitsbeiwert	γ_{Ms}^1		1,52				1,52			
Faktor für Zähigkeit	k_7	[-]	1,0							
Stahlversagen mit Hebelarm										
Festigkeitsklasse 4.6	$M_{Rk,s}^0$	[Nm]	6	15	15	30	30	52	133	260
Teilsicherheitsbeiwert	γ_{Ms}^1		1,67							
Festigkeitsklasse 5.6	$M_{Rk,s}^0$	[Nm]	8	19	19	37	37	65	166	325
Teilsicherheitsbeiwert	γ_{Ms}^1		1,67							
Festigkeitsklasse 5.8	$M_{Rk,s}^0$	[Nm]	8	19	19	37	37	65	166	325
Teilsicherheitsbeiwert	γ_{Ms}^1		1,25							
Festigkeitsklasse 8.8	$M_{Rk,s}^0$	[Nm]	12	30	30	60	60	105	266	519
Teilsicherheitsbeiwert	γ_{Ms}^1		1,25							
Festigkeitsklasse 70	$M_{Rk,s}^0$	[Nm]	11	26	Dübelversion nicht verfügbar		52	92	233	454
Teilsicherheitsbeiwert	γ_{Ms}^1		1,56				1,56			
Faktor für Zähigkeit	k_7	[-]	1,0							
Betonausbruch auf der lastabgewandten Seite										
Faktor für rückwärtigen Betonausbruch	k_8	[-]	2,0							
Betonkantenbruch										
Wirksame Dübellänge bei Querlast	l_f	[mm]	30	30	40	30	40	50	65	80
Wirksamer Außendurchmesser Dübel	d_{nom}	[mm]	8	10	10	12	12	15	20	25

¹⁾ Sofern andere nationale Regelungen fehlen.

²⁾ Nur zur Verankerung in trockenen Innenräumen und für statisch unbestimmt gelagerte Bauteile, wenn die Last auf andere Dübel umgelagert werden kann.

Hilti Kompaktdübel HKD

Leistung

Charakteristischer Widerstand unter Querbeanspruchung für Hilti Kompaktdübel HKD-S(R) und HKD-E(R) in ungerissenem Beton

Anhang C2

Tabelle C3: Verschiebungen unter Zugbelastung für HKD-S(R) und HKD-E(R)

HKD-S (R) HKD-E (R)			M6x30	M8x30	M8x40	M10x30	M10x40	M12x50	M16x65	M20x80
Zuglast im ungerissenen Beton C20/25 bis C50/60	N	[kN]	3,3	3,3	3,6	3,3	5,1	7,1	12,6	17,2
Verschiebung	δ_{N0}	[mm]	0,1	0,1	0,1	0,1	0,1	0,1	0,1	0,1
	$\delta_{N\infty}$	[mm]	0,2	0,2	0,2	0,2	0,2	0,2	0,2	0,2

Tabelle C4: Verschiebungen unter Querbelastung für HKD-S und HKD-E

HKD-S HKD-E			M6x30	M8x30	M8x40	M10x30	M10x40	M12x50	M16x65	M20x80
Querlast im ungerissenen Beton C20/25 bis C50/60	V	[kN]	1,7	3,1	3,1	4,3	4,6	7,2	12,5	19,8
Verschiebung	δ_{V0}	[mm]	0,35	0,35	0,40	0,35	0,40	0,45	0,75	0,75
	$\delta_{V\infty}$	[mm]	0,50	0,50	0,60	0,50	0,60	0,70	1,1	1,1

Tabelle C5: Verschiebungen unter Querbelastung für HKD-S(R) und HKD-E(R)

HKD-SR HKD-ER			M6x30	M8x30	M10x40	M12x50	M16x65	M20x80
Querlast im ungerissenen Beton C20/25 bis C50/60	V	[kN]	1,7	3,9	4,9	8,8	15,1	24,0
Verschiebung	δ_{V0}	[mm]	0,35	0,45	0,45	0,55	0,9	0,9
	$\delta_{V\infty}$	[mm]	0,50	0,65	0,65	0,85	1,3	1,3

Hilti Kompaktdübel HKD

Leistung

Verschiebungen unter Zug- und Querbelastung für HKD-S(R) und HKD-E(R)

Anhang C3

Tabelle C6: Charakteristischer Widerstand unter Zugbeanspruchung für Hilti Kompaktdübel HKD und HKD-woL in ungerissenem Beton

HKD HKD-woL		M8x30 ²⁾	M8x40	M10x30 ²⁾	M10x40	M12x50	M16x65	M20x80
Montagesicherheitsbeiwert	γ_{inst}	1,0	1,2	1,0				
Stahlversagen								
Festigkeitsklasse 4.6	$N_{Rk,s}$ [kN]	14,6	14,6	19,9	22,1	33,7	62,8	98,0
Teilsicherheitsbeiwert	γ_{Ms}^1	2,0		1,5		2,0		
Festigkeitsklasse 5.6	$N_{Rk,s}$ [kN]	17,1	19,4	19,9	22,1	36,6	67,5	99,0
Teilsicherheitsbeiwert	γ_{Ms}^1	1,5						
Festigkeitsklasse 5.8	$N_{Rk,s}$ [kN]	17,1	19,4	19,9	22,1	36,6	67,5	99,0
Teilsicherheitsbeiwert	γ_{Ms}^1	1,5						
Festigkeitsklasse 8.8	$N_{Rk,s}$ [kN]	17,1	19,4	19,9	22,1	36,6	67,5	99,0
Teilsicherheitsbeiwert	γ_{Ms}^1	1,5						
Herausziehen								
Charakteristische Tragfähigkeit C20/25	$N_{Rk,p}$ [kN]	8,1	9,0	8,1	12,4	17,4	25,8	35,2
Erhöhungsfaktor für $N_{Rk,p}$	ψ_c C30/37	1,22						
	C40/50	1,41						
	C50/60	1,58						
Betonausbruch und Spalten								
Charakteristischer Widerstand gegen Spalten	$N^0_{Rk,sp}$ [kN]	8,1	9,0	8,1	12,4	17,4	25,8	35,2
Faktor	k_{ucr} [-]	11,0						
Faktor	k_{cr} [-]	Keine Leistung bewertet						
Effektive Verankerungstiefe	h_{ef} [mm]	30 ²⁾	40	30 ²⁾	40	50	65	80
Achsabstand	$s_{cr,N}$ [mm]	90	120	90	120	150	195	240
Randabstand	$c_{cr,N}$ [mm]	45	60	45	60	75	97	120
Achsabstand	$s_{cr,sp}$ [mm]	210	280	210	280	350	455	560
Randabstand	$c_{cr,sp}$ [mm]	105	140	105	140	175	227	280

¹⁾ Sofern andere nationale Regelungen fehlen.

²⁾ Nur zur Verankerung in trockenen Innenräumen und für statisch unbestimmt gelagerte Bauteile, wenn die Last auf andere Dübel umgelagert werden kann.

Hilti Kompaktdübel HKD

Leistung

Charakteristischer Widerstand unter Zugbeanspruchung für Hilti Kompaktdübel HKD und HKD-woL in ungerissenem Beton

Anhang C4

Tabelle C7: Charakteristischer Widerstand unter Querbeanspruchung für Hilti Kompaktdübel HKD und HKD-woL in ungerissenem Beton

HKD HKD-woL			M8x30 ²⁾	M8x40	M10x30 ²⁾	M10x40	M12x50	M16x65	M20x80
Stahlversagen ohne Hebelarm									
Festigkeitsklasse 4.6	$V_{Rk,s}^0$	[kN]	7,3	7,3	10,0	11,0	16,9	31,4	49
Teilsicherheitsbeiwert	γ_{Ms}^1		1,67		1,25		1,67		
Festigkeitsklasse 5.6	$V_{Rk,s}^0$	[kN]	8,6	9,2	10,0	11,0	18,3	33,8	49,5
Teilsicherheitsbeiwert	γ_{Ms}^1		1,25	1,67	1,25				
Festigkeitsklasse 5.8	$V_{Rk,s}^0$	[kN]	8,6	9,2	10,0	11,0	18,3	33,8	49,5
Teilsicherheitsbeiwert	γ_{Ms}^1		1,25						
Festigkeitsklasse 8.8	$V_{Rk,s}^0$	[kN]	8,6	9,2	10,0	11,0	18,3	33,8	49,5
Teilsicherheitsbeiwert	γ_{Ms}^1		1,25						
Faktor für Zähigkeit	k_7	[-]	1,0						
Stahlversagen mit Hebelarm									
Festigkeitsklasse 4.6	$M_{Rk,s}^0$	[Nm]	15	15	30	30	52	133	260
Teilsicherheitsbeiwert	γ_{Ms}^1		1,67						
Festigkeitsklasse 5.6	$M_{Rk,s}^0$	[Nm]	19	19	37	37	65	166	325
Teilsicherheitsbeiwert	γ_{Ms}^1		1,67						
Festigkeitsklasse 5.8	$M_{Rk,s}^0$	[Nm]	19	19	37	37	65	166	325
Teilsicherheitsbeiwert	γ_{Ms}^1		1,25						
Festigkeitsklasse 8.8	$M_{Rk,s}^0$	[Nm]	30	30	60	60	105	266	519
Teilsicherheitsbeiwert	γ_{Ms}^1		1,25						
Faktor für Zähigkeit	k_7	[-]	1,0						
Betonausbruch auf der lastabgewandten Seite									
Faktor für rückwärtigen Betonausbruch	k_8	[-]	2,0						
Betonkantenbruch									
Wirksame Dübellänge bei Querlast	l_f	[mm]	30	40	30	40	50	65	80
Wirksamer Außendurchmesser Dübel	d_{nom}	[mm]	10	10	12	12	15	20	25

¹⁾ Sofern andere nationale Regelungen fehlen.

²⁾ Nur zur Verankerung in trockenen Innenräumen und für statisch unbestimmt gelagerte Bauteile, wenn die Last auf andere Dübel umgelagert werden kann.

Hilti Kompaktdübel HKD

Leistung

Charakteristischer Widerstand unter Querbeanspruchung für Hilti Kompaktdübel HKD und HKD-woL in ungerissenem Beton

Anhang C5

Tabelle C8: Verschiebungen unter Zugbelastung für HKD und HKD-woL

HKD HKD-woL			M8x30	M8x40	M10x30	M10x40	M12x50	M16x65	M20x80
Zuglast im ungerissenen Beton C20/25 bis C50/60	N	[kN]	4,0	4,3	4,0	6,1	8,5	12,6	17,2
Verschiebung	δ_{N0}	[mm]	0,1	0,1	0,1	0,1	0,1	0,1	0,1
	$\delta_{N\infty}$	[mm]	0,3	0,3	0,3	0,3	0,3	0,2	0,2

Tabelle C9: Verschiebungen unter Querbelastung für HKD und HKD-woL

HKD HKD-woL			M8x30	M8x40	M10x30	M10x40	M12x50	M16x65	M20x80
Querlast im ungerissenen Beton C20/25 bis C50/60	N	[kN]	3,1	3,1	4,3	4,6	7,2	12,5	19,8
Verschiebung	δ_{V0}	[mm]	0,35	0,40	0,35	0,40	0,45	0,75	0,75
	$\delta_{V\infty}$	[mm]	0,50	0,60	0,50	0,60	0,70	1,1	1,1

Hilti Kompaktdübel HKD

Leistung

Verschiebungen unter Zug- und Querbelastung für HKD und HKD-woL

Anhang C6